

适用型号  
R29

图纸名称  
主机

绘制单位  
mm

绘制比例  
无

图纸如有变更  
恕不另行通知

修订时间  
2023.08.25

图纸版本  
V1.0

页数  
第1页

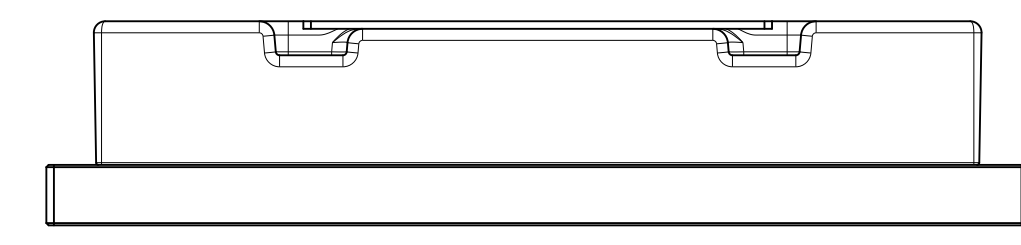

⑤ 俯视图

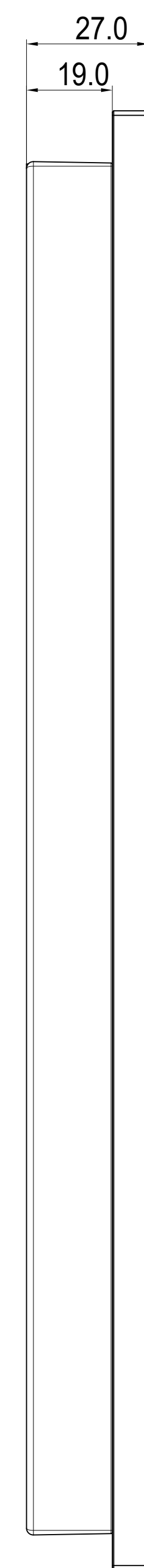

② 右视图

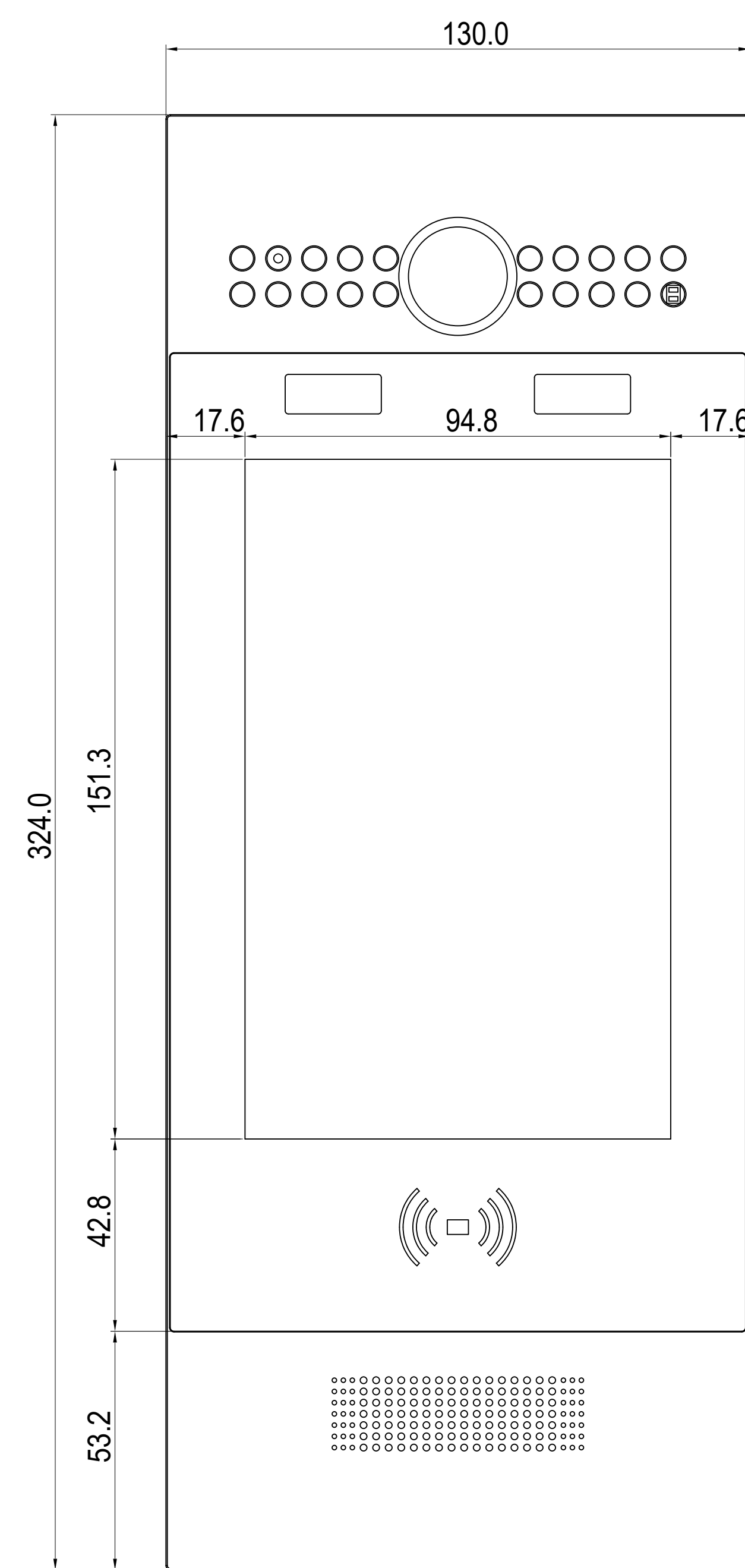

① 正视图

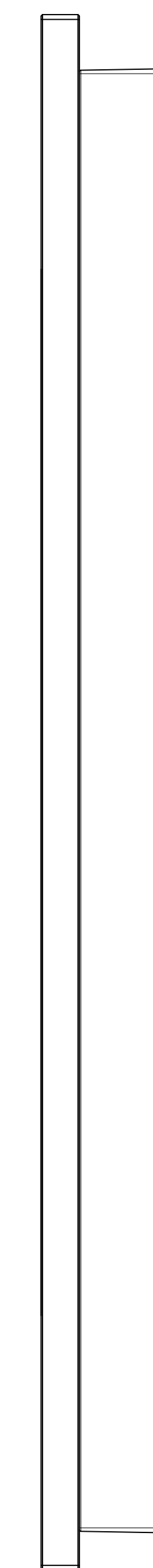

③ 左视图

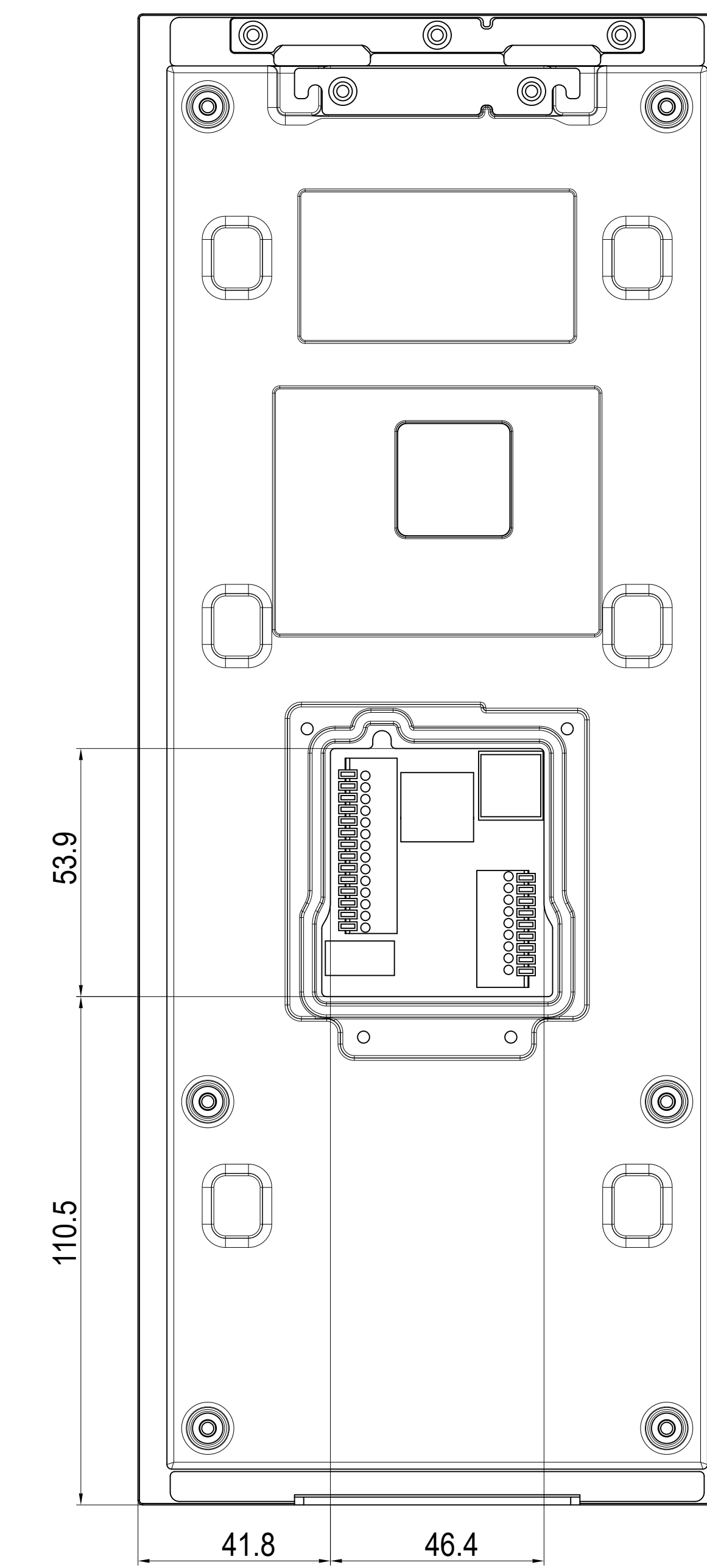

④ 后视图

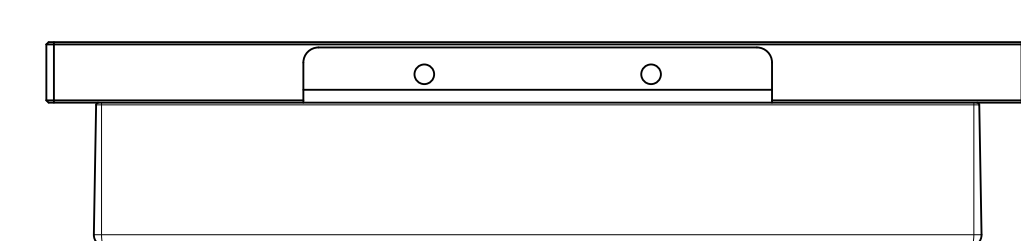

⑥ 仰视图

适用型号  
R29

图纸名称  
挂墙盒

绘制单位  
mm

绘制比例  
无

图纸如有变更  
恕不另行通知

修订时间  
2023.08.25

图纸版本  
V1.0

页数  
第2页

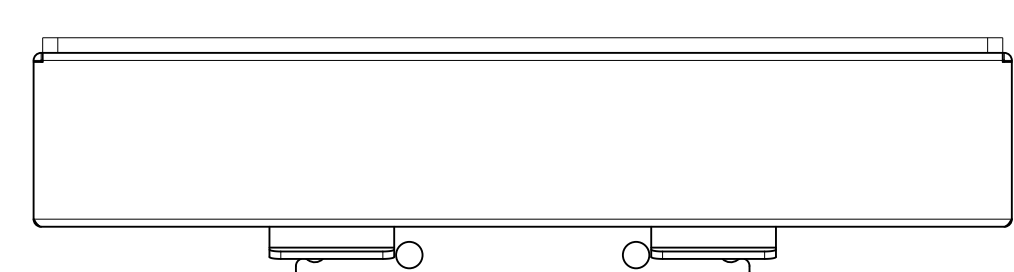

5 俯视图

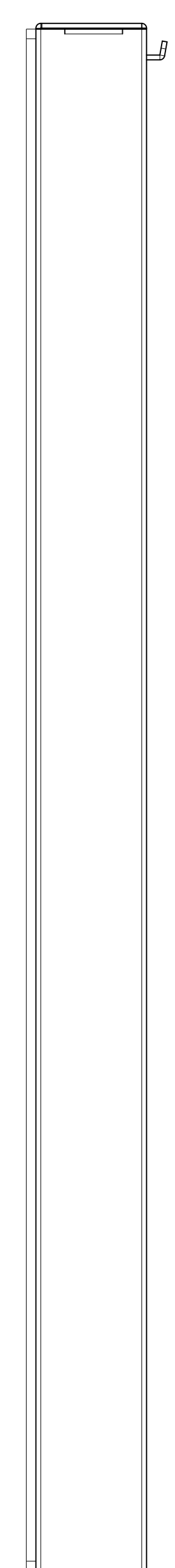

2 右视图

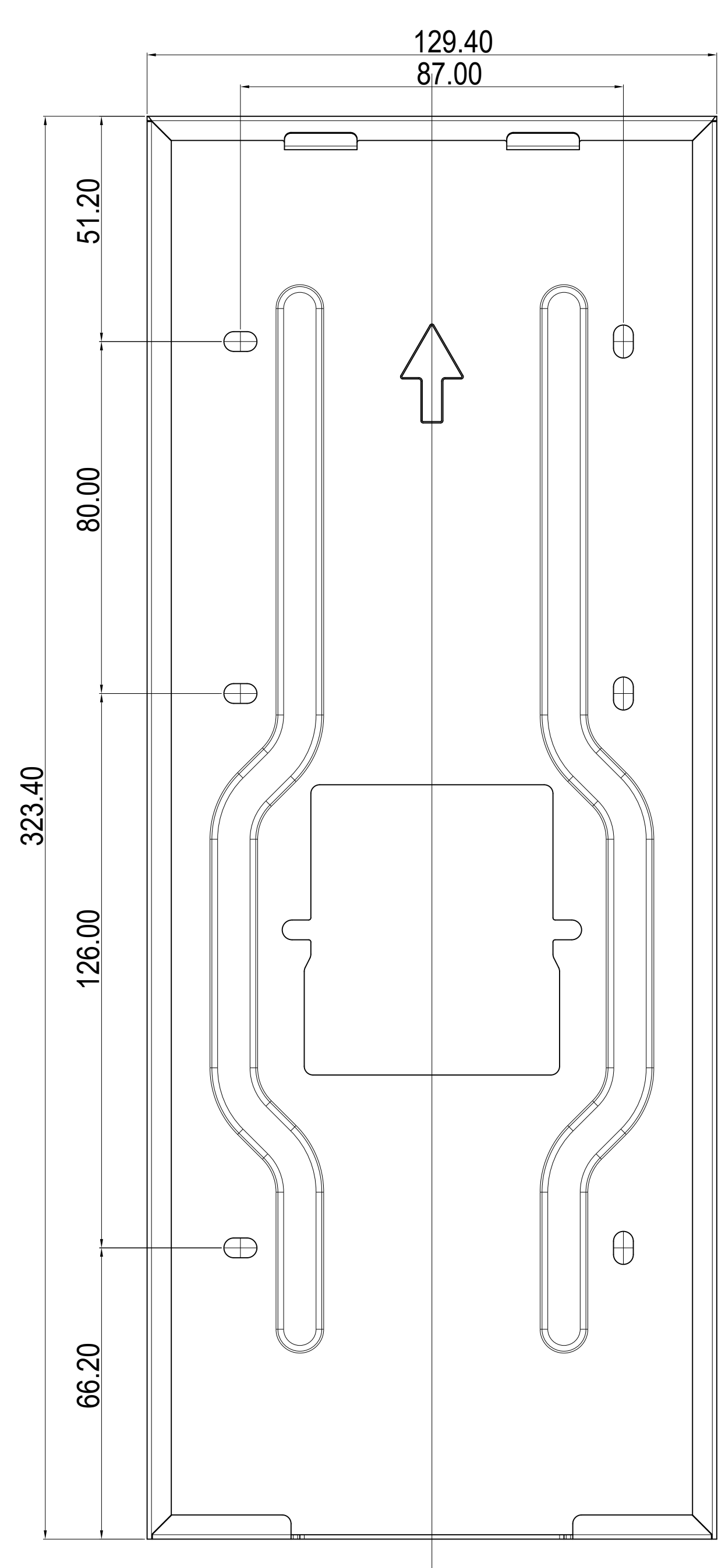

1 正视图

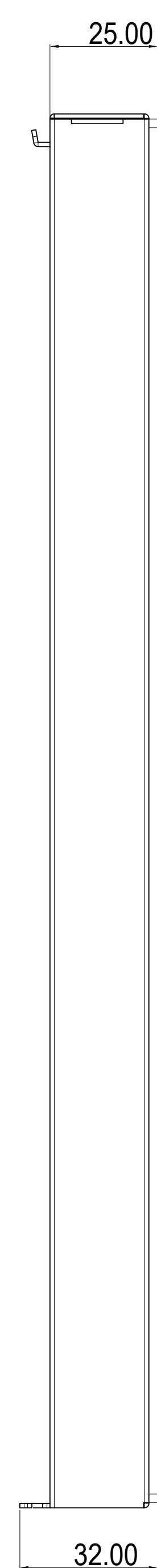

3 左视图

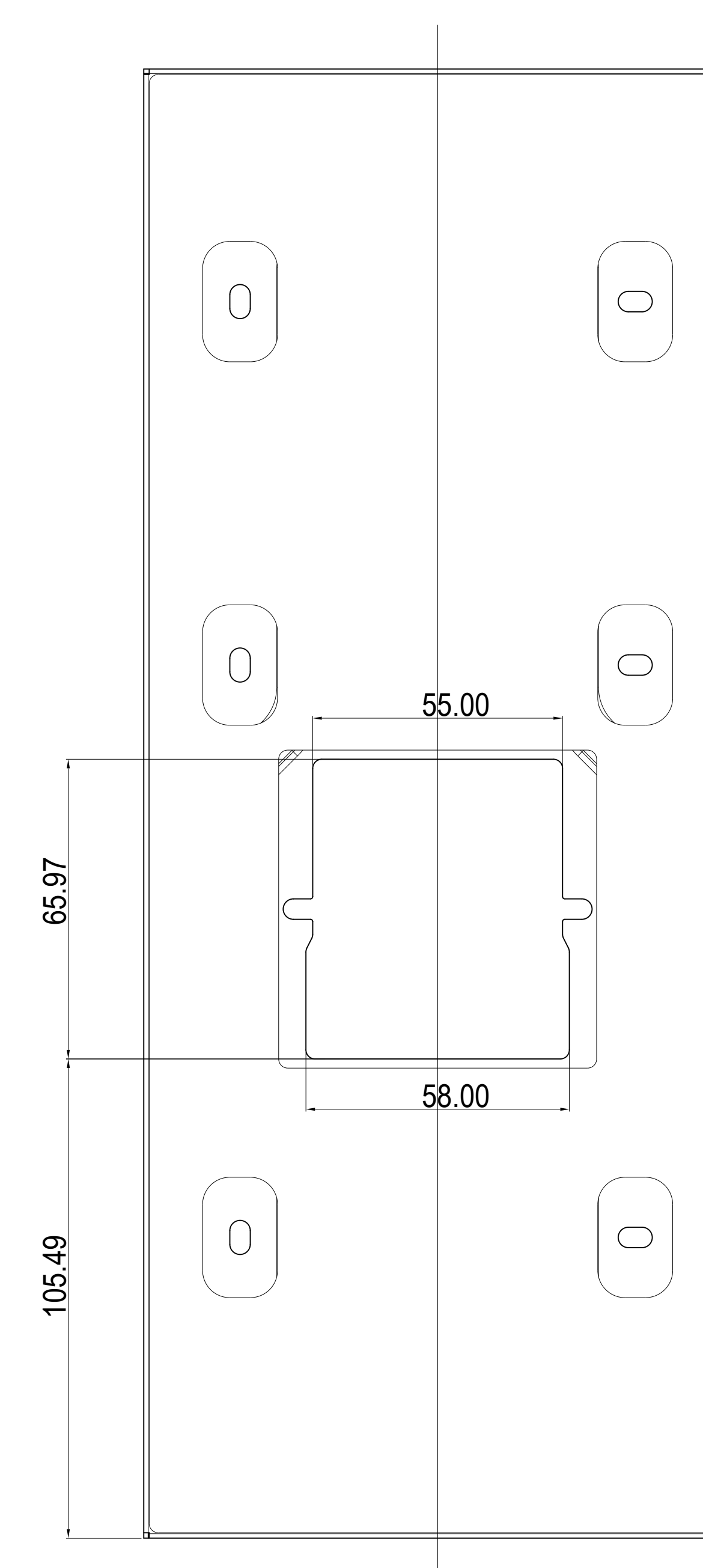

4 后视图

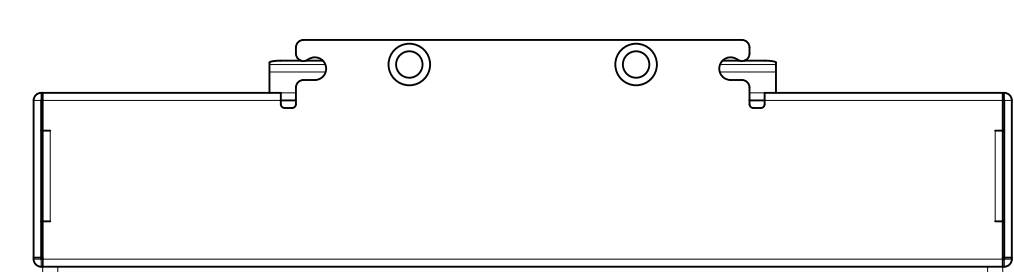

6 仰视图

适用型号  
R29

图纸名称  
挂墙安装图纸

绘制单位  
mm

绘制比例  
无

图纸如有变更  
恕不另行通知

修订时间  
2023.08.25

图纸版本  
V1.0

页数  
第3页

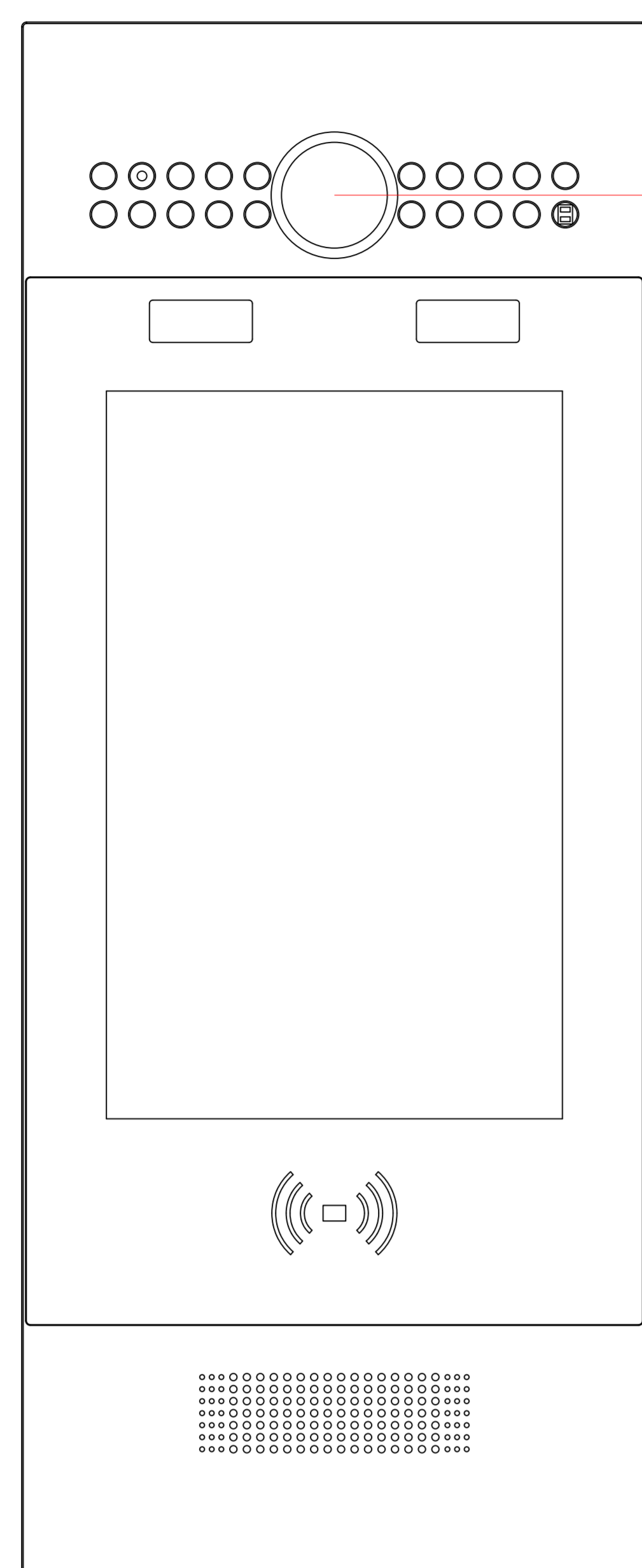

① 对讲机面板正视图

距对讲机面板底部707.2毫米

距对讲机摄像头中心1500毫米

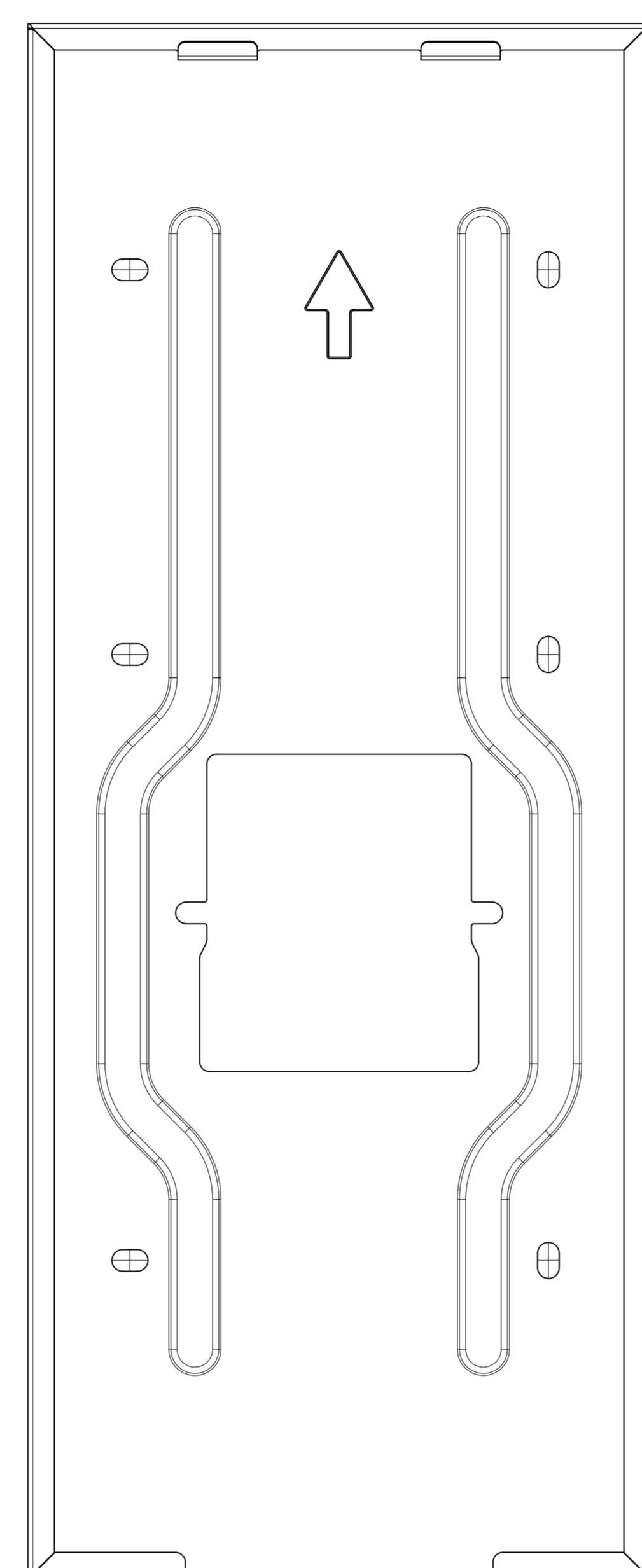
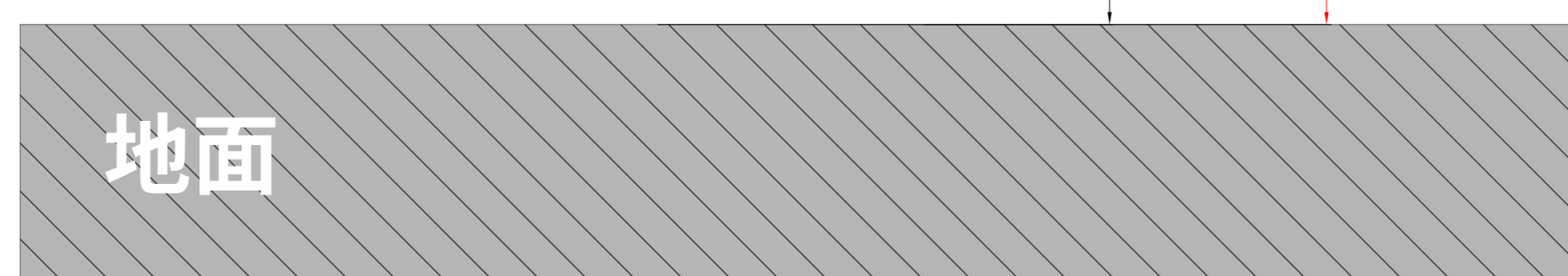

② 正视图：挂墙支架位置

距挂墙盒底部707.5毫米

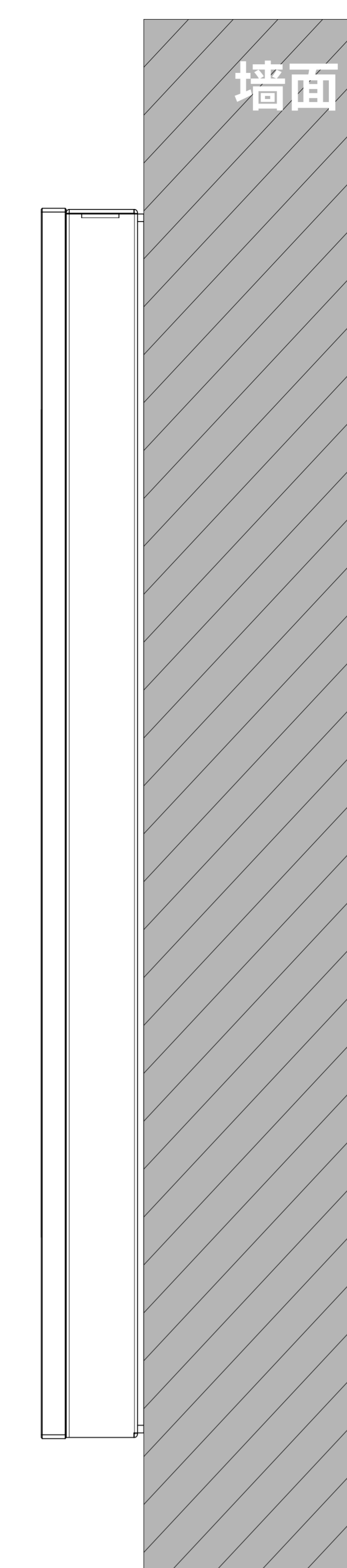
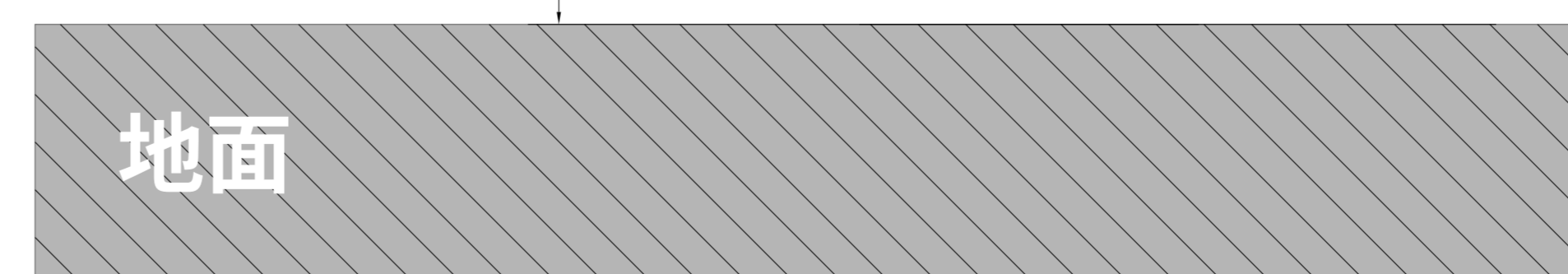

③ 侧视图：挂墙对讲机

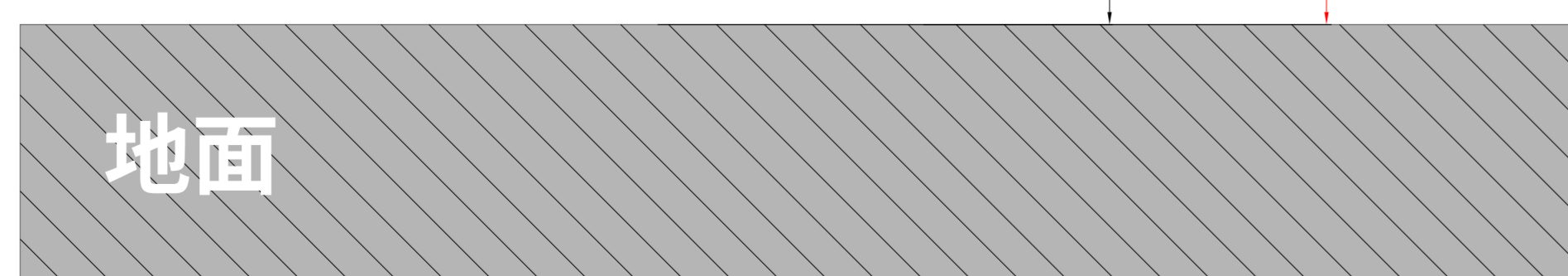

适用型号  
R29

图纸名称  
预埋盒

绘制单位  
mm

绘制比例  
无

图纸如有变更  
恕不另行通知

修订时间  
2023.08.25

图纸版本  
V1.0

页数  
第4页

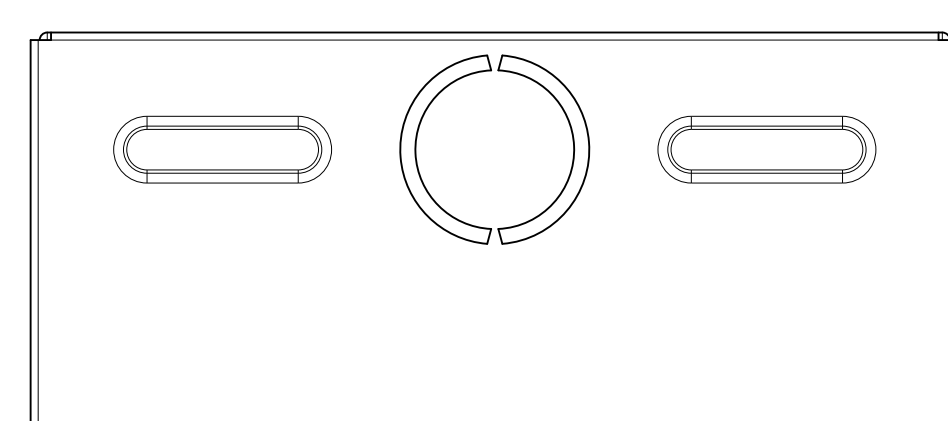

⑤ 俯视图

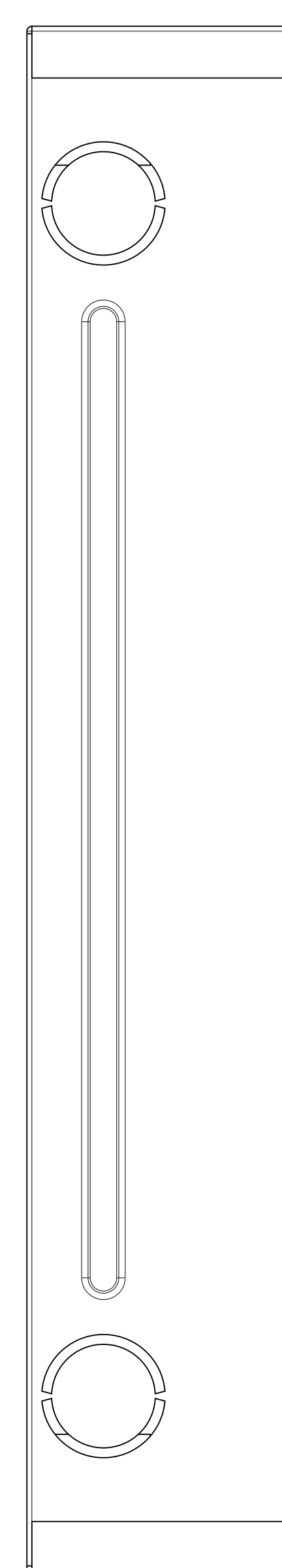

② 右视图

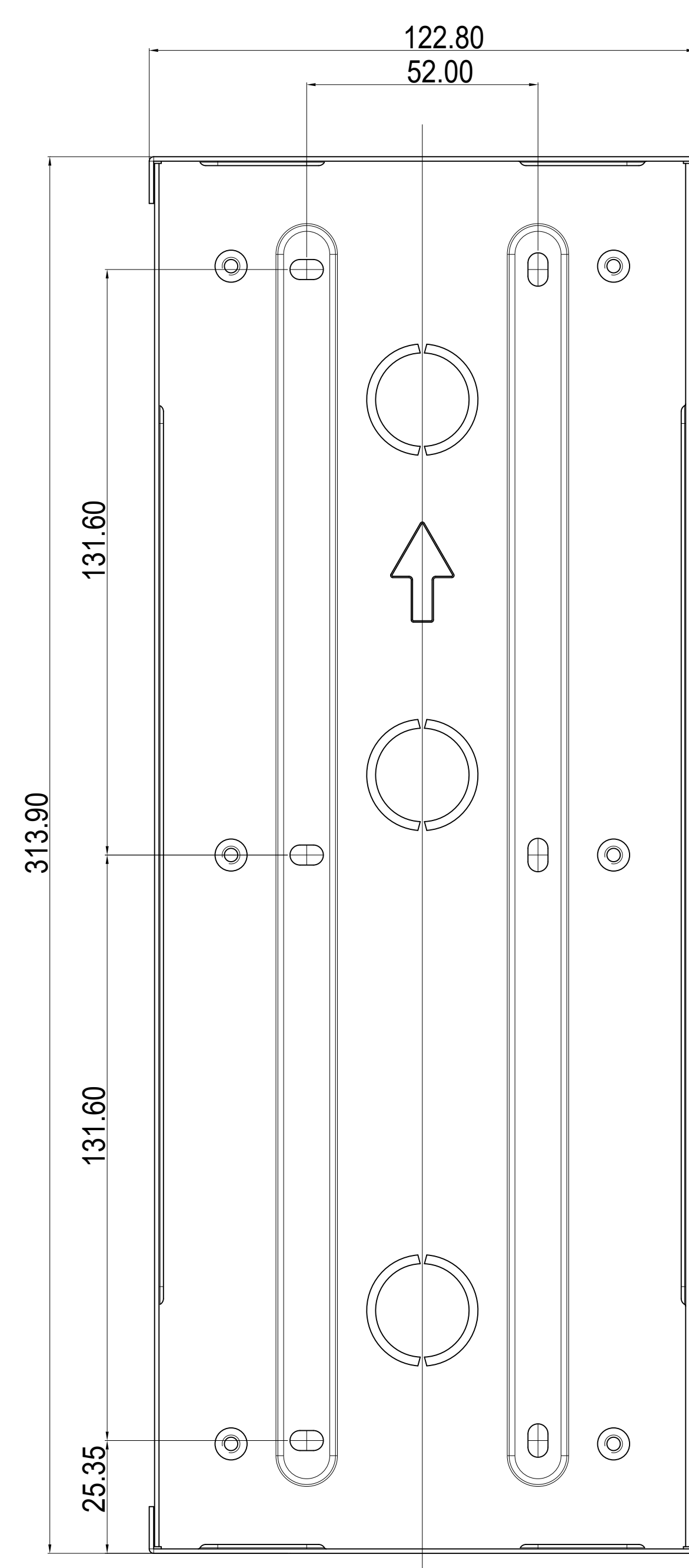

① 正视图

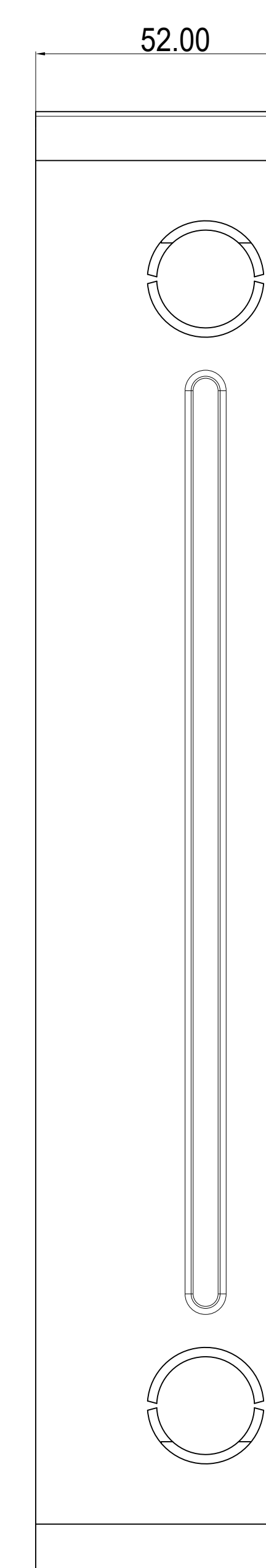

③ 左视图

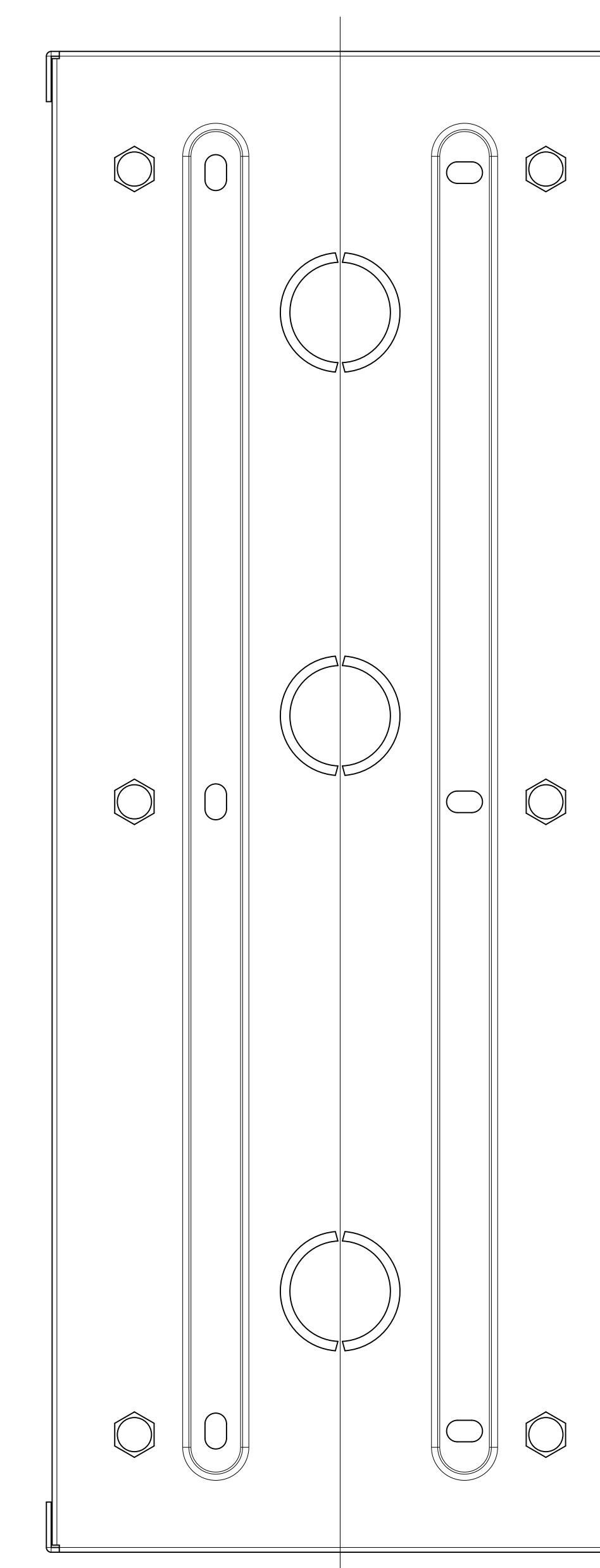

④ 后视图

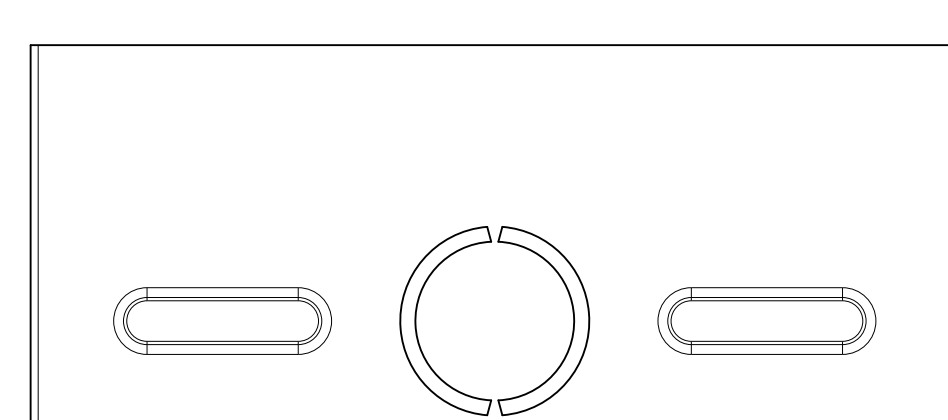

⑥ 仰视图

适用型号  
R29

图纸名称  
埋墙安装图纸

绘制单位  
mm

绘制比例  
无

图纸如有变更  
恕不另行通知

修订时间  
2023.08.25

图纸版本  
V1.0

页数  
第5页

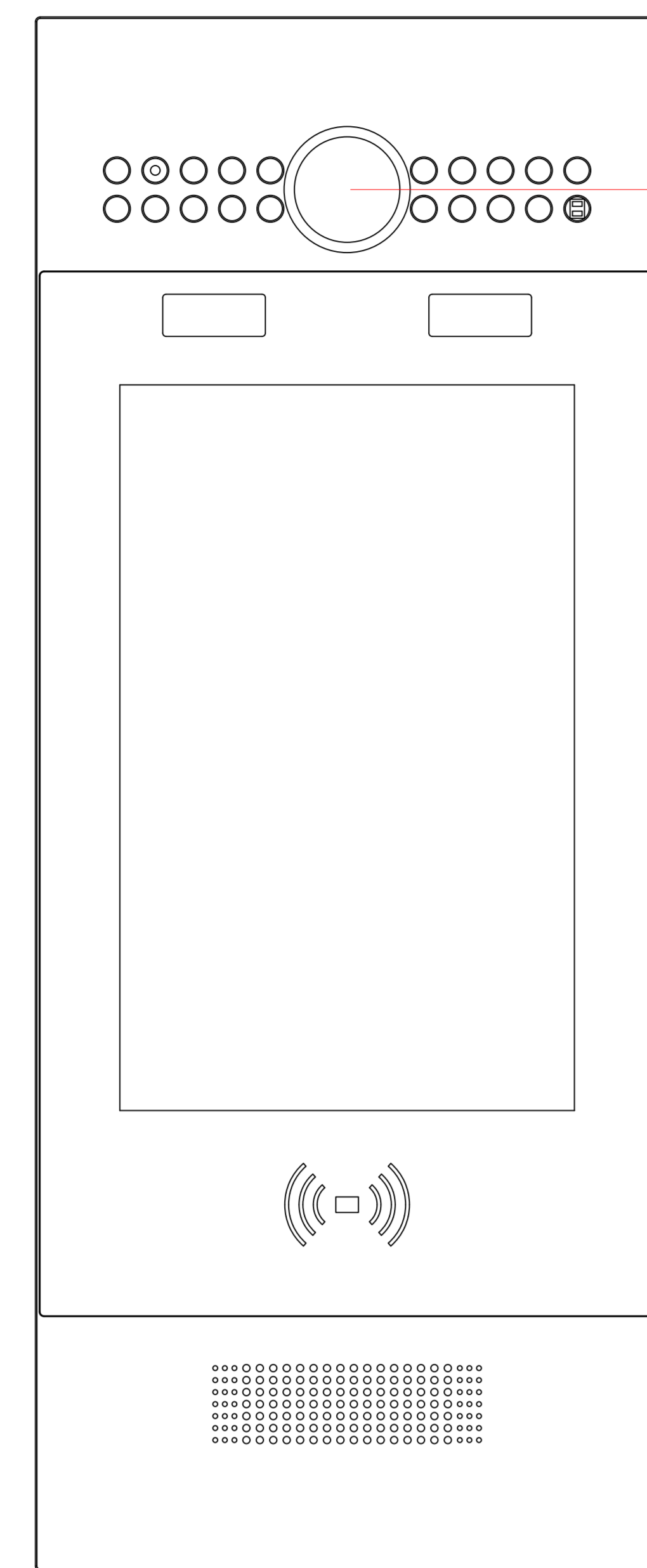

地面

距对讲机面板底部707.2毫米

距对讲机摄像头中心1500毫米

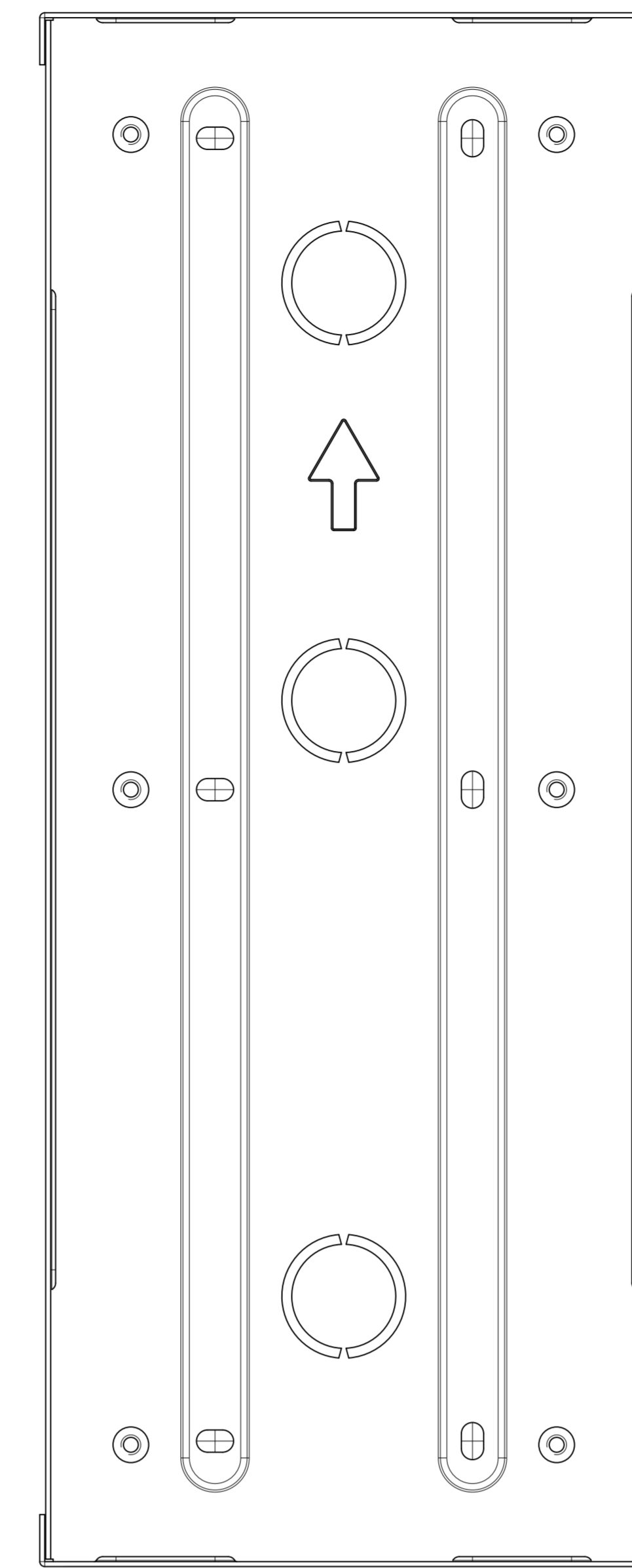

地面

距预埋盒底部707.2毫米

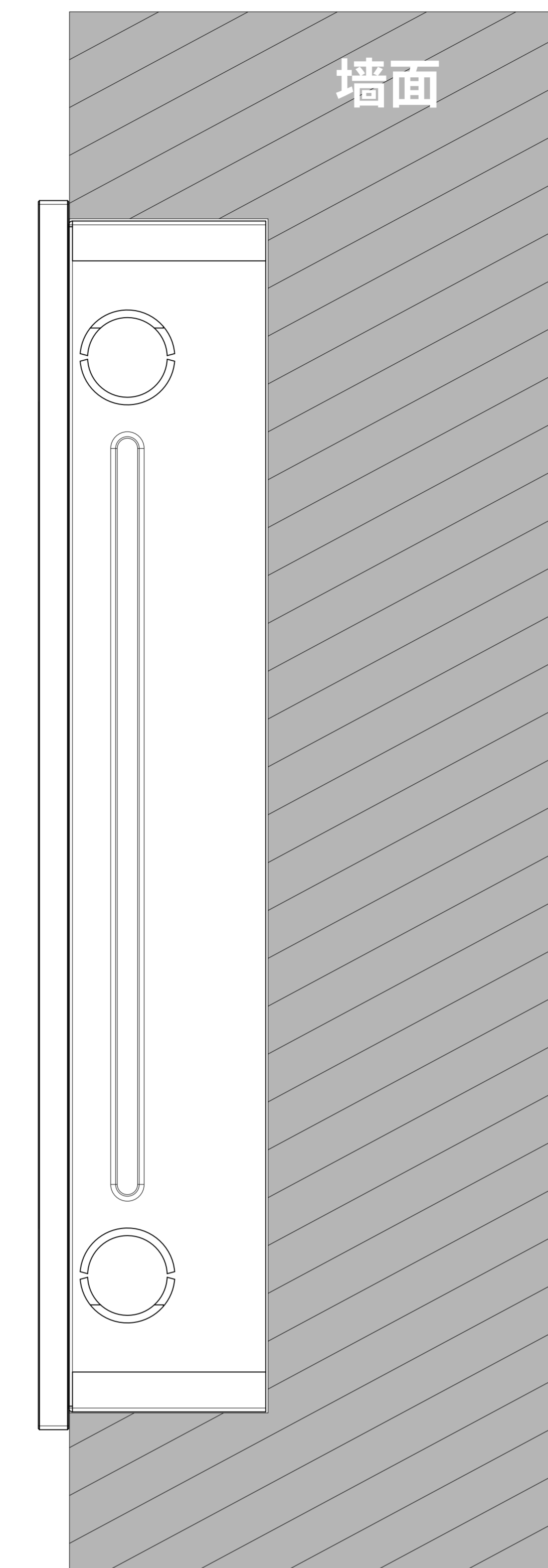

墙面